



**УПРАВЛЕНИЕ СТАВРОПОЛЬСКОГО КРАЯ  
ПО СОХРАНЕНИЮ И ГОСУДАРСТВЕННОЙ ОХРАНЕ  
ОБЪЕКТОВ КУЛЬТУРНОГО НАСЛЕДИЯ**

**П Р И К А З**

«31» августа 2022 г.

№ 986

г. Ставрополь

О включении выявленного объекта культурного наследия «Павильон «Читальня», 1898 г.», расположенного по адресу: Ставропольский край, г. Кисловодск, Нижний Курортный парк в единый государственный реестр объектов культурного наследия (памятников истории и культуры) народов Российской Федерации в качестве объекта культурного наследия регионального значения и утверждении границ его территории, требований к осуществлению деятельности в границах его территории, предмета охраны

В соответствии со статьями 3<sup>1</sup> и 18 Федерального закона от 25 июня 2002 г. № 73-ФЗ «Об объектах культурного наследия (памятниках истории и культуры) народов Российской Федерации», статьей 6 Закона Ставропольского края от 16 марта 2006 г. № 14-кз «Об объектах культурного наследия (памятниках истории и культуры) народов Российской Федерации в Ставропольском крае», пунктом 4 Порядка принятия решения о включении объекта культурного наследия регионального значения или объекта культурного наследия местного (муниципального) значения в единый государственный реестр объектов культурного наследия (памятников истории и культуры) народов Российской Федерации, утвержденного постановлением Правительства Ставропольского края от 04 августа 2015 г. № 337-п, на основании положительного заключения государственной историко-культурной экспертизы выявленного объекта культурного наследия «Павильон «Читальня», 1898 г.», расположенного по адресу: Ставропольский край, г. Кисловодск, Нижний Курортный парк) в целях обоснования целесообразности его включения в единый государственный реестр объектов культурного наследия (памятников истории и культуры) народов Российской Федерации от 03 августа 2022 г.

ПРИКАЗЫВАЮ:

1. Включить выявленный объект культурного наследия в единый государственный реестр объектов культурного наследия (памятников истории и культуры) народов Российской Федерации (далее – реестр) в качестве объекта культурного наследия регионального значения

«Павильон «Читальня», архитекторы И.И. Байков и Д.П. Павлов, 1898 г.», расположенного по адресу: Ставропольский край, город-курорт Кисловодск, ул. Нижний Курортный парк, 26:34:000000:3900, вид: памятник (далее – объект культурного наследия).

2. Утвердить прилагаемые:  
границы территории объекта культурного наследия;  
требования к осуществлению деятельности в границах территории объекта культурного наследия;  
предмет охраны объекта культурного наследия.

3. Отделу по сохранению, использованию и популяризации объектов культурного наследия подготовить и представить на утверждение:  
охранное обязательство собственника или иного законного владельца объекта культурного наследия регионального значения «Павильон «Читальня», архитекторы И.И. Байков и Д.П. Павлов, 1898 г.», расположенного по адресу: Ставропольский край, город-курорт Кисловодск, ул. Нижний Курортный парк, 26:34:000000:3900, в срок, не превышающий тридцать календарных дней, со дня его включения в единый государственный реестр объектов культурного наследия (памятников истории и культуры) народов Российской Федерации.

4. Отделу археологии, государственного учета объектов культурного наследия и архива:

4.1. Обеспечить направление настоящего приказа в управление по информационной политике аппарата Правительства Ставропольского края для его официального опубликования на [www.pravo.stavregion.ru](http://www.pravo.stavregion.ru).

4.2. Направить настоящий приказ в Главное управление Министерства юстиции Российской Федерации по Ставропольскому краю для включения в федеральный регистр нормативных правовых актов субъектов Российской Федерации.

4.3. В срок не более трех рабочих дней со дня издания настоящего приказа в прокуратуру Ставропольского края.

4.4. В срок не более пяти рабочих дней со дня издания настоящего приказа в Управление Федеральной службы государственной регистрации кадастра и картографии по Ставропольскому краю для внесения в Единый государственный реестр недвижимости.

4.5. В срок не более трех рабочих дней со дня издания настоящего приказа в орган местного самоуправления, на территории которого расположен объект культурного наследия, указанный в пункте 1 настоящего приказа, для внесения изменений в документы территориального планирования.

4.6. В срок не позднее трех рабочих дней со дня издания настоящего приказа собственникам и (или) иным законным владельцам объекта культурного наследия, указанного в пункте 1 настоящего приказа для сведения.

5. Признать утратившим силу приказ управления Ставропольского края по сохранению и государственной охране объектов культурного наследия от 26.07.2016 № 353 «О включении объекта, обладающего признаками объекта культурного наследия, в перечень выявленных объектов культурного наследия».

6. Контроль за исполнением настоящего приказа оставляю за собой.

7. Настоящий приказ вступает в силу на следующий день после дня его официального опубликования.

Начальник управления



А.В. Конева

## УТВЕРЖДЕНЫ

приказом управления  
Ставропольского края  
по сохранению и государственной  
охране объектов культурного  
наследия

от «31» августа 2022 г. № 986

## ГРАНИЦЫ ТЕРРИТОРИИ

объекта культурного наследия регионального значения  
«Павильон «Читальня», архитекторы И.И. Байков и Д.П. Павлов, 1898 г.»,  
расположенного по адресу: Ставропольский край, город-курорт Кисловодск,  
ул. Нижний Курортный парк, 26:34:000000:3900

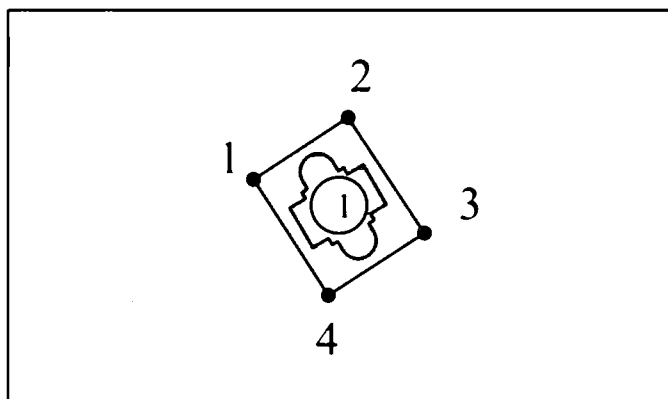

Масштаб 1:1000

Условные обозначения:



- Объект культурного наследия (памятник) регионального значения «Павильон «Читальня», архитекторы И.И. Байков и Д.П. Павлов», 1898 г. (Ставропольский край, город-курорт Кисловодск, ул. Нижний Курортный парк, 26:34:000000:3900).



- Территория объекта культурного наследия (памятник) регионального значения «Павильон «Читальня», архитекторы И.И. Байков и Д.П. Павлов», 1898 г. (Ставропольский край, город-курорт Кисловодск, ул. Нижний Курортный парк, 26:34:000000:3900).



- Обозначение характерной поворотной точки.

## КООРДИНАТЫ

характерных точек границ объекта культурного наследия регионального значения «Павильон «Читальня», архитекторы И.И. Байков и Д.П. Павлов, 1898 г.», расположенного по адресу: Ставропольский край, город-курорт Кисловодск, ул. Нижний Курортный парк, 26:34:000000:3900

Таблица координат характерных поворотных точек границ территории объекта культурного наследия регионального значения «Павильон «Читальня», архитекторы И.И. Байков и Д.П. Павлов, 1898 г.», расположенного по адресу: Ставропольский край, город-курорт Кисловодск, ул. Нижний Курортный парк, 26:34:000000:3900

Обозначение характерных точек	Координаты	
	X	Y
1	352778,56	1439529,17
2	352788,23	1439543,92
3	352770,20	1439555,82
4	352760,52	1439540,82
1	352778,56	1439529,17

Общая площадь территории объекта культурного наследия (памятника) регионального значения «Павильон «Читальня», архитекторы И.И. Байков и Д.П. Павлов, 1898 г.» (Ставропольский край, город-курорт Кисловодск, ул. Нижний Курортный парк, 26:34:000000:3900) составляет 382,2 м<sup>2</sup>.

В соответствии с приказом Росреестра от 23.10.2020 № П/0393 «Об утверждении требований к точности и методам определения координат характерных точек границ земельного участка, требований к точности и методам определения координат характерных точек контура здания, сооружения или объекта незавершенного строительства на земельном участке, а также требований к определению площади здания, сооружения, помещения, машино-места (с изменениями на 29 октября 2021 года)»:

- координаты характерных точек определены аналитическим методом;
- средняя квадратическая погрешность определения координат (местоположения) характерных точек составляет 0,10 м. (земельные участки, отнесенные к землям населенных пунктов).

## УТВЕРЖДЕНЫ

приказом управления  
Ставропольского края  
по сохранению и государственной  
охране объектов культурного  
наследия

от «31» августа 2022 г. № 986

## ТРЕБОВАНИЯ К ОСУЩЕСТВЛЕНИЮ ДЕЯТЕЛЬНОСТИ

В границе территории объекта культурного наследия регионального значения «Павильон «Читальня», архитекторы И.И. Байков и Д.П. Павлов, 1898 г.», расположенного по адресу: Ставропольский край, город-курорт Кисловодск, ул. Нижний Курортный парк, 26:34:000000:3900

В границе территории объекта культурного наследия регионального значения «Павильон «Читальня», архитекторы И.И. Байков и Д.П. Павлов, 1898 г.», расположенного по адресу: Ставропольский край, город-курорт Кисловодск, ул. Нижний Курортный парк, 26:34:000000:3900 (далее – памятник), установлены следующие требования к осуществлению деятельности:

Разрешается:

1. Проведение научно-исследовательских, изыскательских, научно-проектных и ремонтно-реставрационных работ, направленных на обеспечение физической сохранности памятника, в том числе по консервации, ремонту, реставрации, приспособлению для современного использования с соблюдением требований Федерального закона от 25.06.2002 №73-ФЗ «Об объектах культурного наследия (памятниках истории и культуры) народов Российской Федерации» (далее-Федеральный закон);
2. Выявление и восстановление утраченных частей и элементов памятника на основании историко-культурных исследований;
3. Проведение работ по озеленению и благоустройству территории памятника, уходу за зелеными насаждениями;
4. Хозяйственная деятельность, не противоречащая требованиям обеспечения сохранности памятника, позволяющая обеспечить функционирование памятника в современных условиях.

Запрещается:

1. Снос, разрушение памятника в целом или отдельных его частей.
2. Строительство на территории памятника объектов капитального строительства.

3. Производство на памятнике и его территории любых работ, в том числе связанных с реставрацией и приспособлением, без наличия изготовленной и утвержденной в порядке, установленном Федеральным законом от 25.06.2002 № 73-ФЗ «Об объектах культурного наследия (памятниках истории и культуры) народов Российской Федерации» научно-проектной документации.

4. Размещение на территории памятника рекламных, информационных вывесок и стендов, прикрепление к частям памятника разного назначения тросов, кронштейнов, растяжек, болтов, крючьев, установка кондиционеров и других предметов, влияющих на восприятие и сохранность сооружений без согласования с государственным органом охраны памятников.

5. Хозяйственная деятельность, нарушающая целостность памятника, его территории или создающая угрозу их повреждения, разрушения или уничтожения.

6. Проведение земляных, строительных, мелиоративных и иных работ, за исключением работ по сохранению объекта культурного наследия или его отдельных элементов.

7. Изменение гидрогеологических и экологических условий, необходимых для обеспечения сохранности памятника.

8. Засорение территории бытовыми и промышленными отходами любого вида и форм.

9. Использование памятника или его территории:

- под склады и производство взрывчатых, огнеопасных, загрязняющих материалов, гигроскопических материалов и материалов имеющих вредные выделения;

- под мастерские и отдельные цеха производств, имеющих механические двигатели;

- под производства, требующие по технологическому процессу сохранения внутри помещений высоких или низких температур, производства с повышенным влажностным режимом, мокрые производства;

- под хранилища и для производства едких химических и красочных веществ или продуктов, выделяющих вредные испарения в процессе брожения.

10. ограничение доступа граждан Российской Федерации, иностранных граждан и лиц без гражданства к памятнику.

## УТВЕРЖДЕН

приказом управления  
Ставропольского края  
по сохранению и государственной  
охране объектов культурного  
наследия

от «31» августа 2022 г. № 986

## ПРЕДМЕТ ОХРАНЫ

объекта культурного наследия регионального значения «Павильон «Читальня», архитекторы И.И. Байков и Д.П. Павлов, 1898 г.», расположенного по адресу: Ставропольский край, город-курорт Кисловодск, ул. Нижний Курортный парк, 26:34:000000:3900

Предметом охраны объекта культурного наследия «Павильон «Читальня», архитекторы И.И. Байков и Д.П. Павлов, 1898 г.», расположенного по адресу: Ставропольский край, город-курорт Кисловодск, ул. Нижний Курортный парк, 26:34:000000:3900 (далее – памятник), являются следующие составляющие:

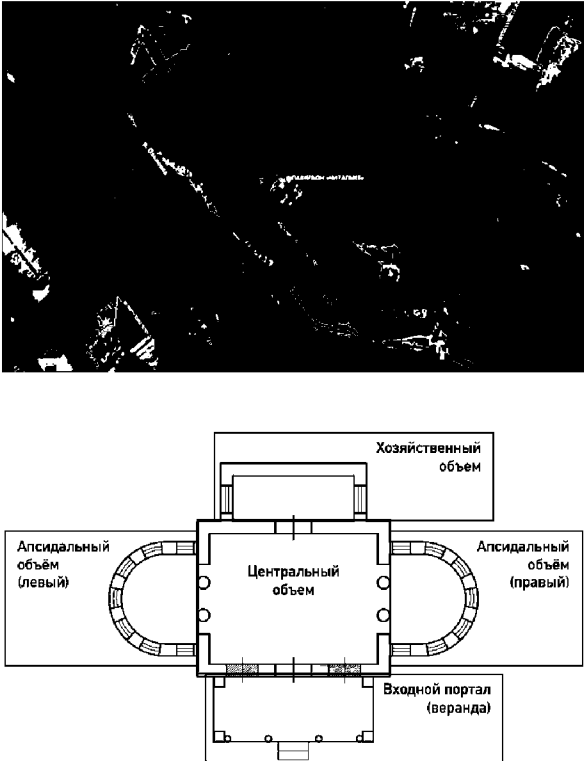
№ п/п	Предмет охраны	Фотофиксация основных элементов/графические материалы
1.	<p><b>Градостроительные характеристики:</b></p> <ul style="list-style-type: none"> <li>-местоположение памятника: в природном окружении нижнего Курортного парка в городе-курорте Кисловодске;</li> <li>-композиционная значимость (роль) в структуре окружающего природного ландшафта: ценный историко-градостроительный и архитектурный элемент курортной застройки;</li> <li>-габариты и силуэт памятника: одноэтажный объем, сформированный из квадратного, двух прямоугольных и двух апсидальных объемов под</li> </ul>	<p>Фотофиксация основных элементов/графические материалы</p>  <p>The image contains two parts: an aerial photograph at the top showing the pavilion's location in a park, and an architectural floor plan below it. The floor plan is a symmetrical cross-shaped structure with four semi-circular apsidal volumes at the ends. Labels in Russian identify the 'Хозяйственный объем' (Service volume) at the top, 'Апсидальный объем (левый)' (Left apsidal volume) on the left, 'Центральный объем' (Central volume) in the middle, 'Апсидальный объем (правый)' (Right apsidal volume) on the right, and 'Входной портал (веранда)' (Entrance portal (veranda)) at the bottom.</p>

	<p>скатной кровлей;</p>	
<p>2.</p>	<p><b>Архитектурные и конструктивные характеристики:</b></p> <ul style="list-style-type: none"> <li>-объемно-пространственная композиция памятника с исключением искажений (пристроек): симметричное одноэтажное строение с периметральным аттиком и световым фонарем на кровле центрального объема, построенный по принципу симметричных апсидальных крыльев относительно основного объема и открытой аркатурной веранды; высотные отметки по венчающему карнизу;</li> <li>-крыша: конфигурация (скатная); световой фонарь (местоположение и характер архитектурного оформления); высотные отметки по коньку;</li> <li>материал конструкций (стропила и обрешетка деревянные); характер кровельного покрытия (гладкое металлическое покрытие с фальцевым соединением); цвет металлического покрытия (гладкое металлическое покрытие с фальцевым соединением);</li> <li>-композиция и архитектурно-</li> </ul>	

художественное оформление фасадов, включая местоположение, форму, размеры оконных и дверных проёмов, аркатурных проёмов входной веранды, их оформления (тянутые наличники, полочки, замковые камни с листьями аканта), колонн и полуколонн (круглых и квадратных в плане) тосканского ордера на пьедесталах, обреза цоколя, лепного декора, его характера (растительной орнамент (цветы, листья, ветви, венки), маскароны, ленты), пилястр, сухариков, простого широкого фриза, раскрепованного и профилированного венчающего карниза;

- виды отделки фасадной поверхности на дату строительства: окраска по штукатурной поверхности;
- колористическое решение на дату строительства: стены белые (светлые), столярное заполнение белого цвета;
- заполнение дверных и оконных проёмов: материал (дерево); характер оформления оконного (многочастное) и дверного (филенчатое (глухое) и остекленное с элементами ажурной резьбы) заполнения; сопутствующие элементы (откосы, порталы, наличники, подоконники);
- пространственно-планировочная структура интерьеров: в пределах капитальных стен со





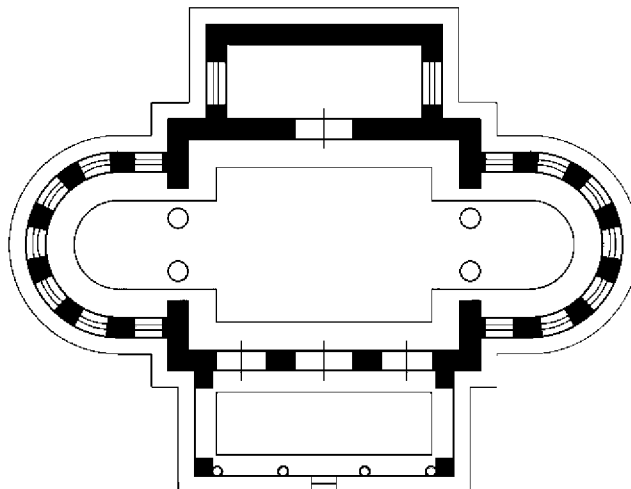

<p>сводчатыми, в том числе с распалубками, и плоскими перекрытиями; колонны и полуколонны тосканского ордера с поясками каннелюрами;</p> <p>-конструктивные элементы: фундамент каменный ленточный, стены кирпичные стены из большемерного керамического полнотелого кирпича на известково-песчаном растворе;</p> <p>-архитектурно-художественное оформление интерьеров: тянутые аркатурные архивольты с замковыми камнями на импостах (пилястрах) в оформлении пластики стен, лепной декор растительного орнамента с маскаронами, колонны с каннелюрами, несущие антаблемент с арочным фронтоном, интерьерный профилированный и раскрепованный карниз;</p>	
---	--

## Схема предмета охраны

Анализ пространственно-планировочной  
структуры интерьера 1-го этажа



Условные обозначения:

-  - Планировочная структура интерьера памятника
-  - Композиционное решение и архитектурно-художественное оформление фасадов памятника
-  - Конструктивные элементы, определяющие объемно-пространственную композицию
-  - Архитектурно-художественное оформление интерьеров

Имя	Подп.	Дата	Взам. инв. №	Сопровождение